

# Setting Up Your Computer

Uw computer installeren | Tietokoneen käyttöönotto | Konfigurere datamaskinen | Установка компьютера | Ställa in datorn



**CAUTION:**  
Before you set up and operate your Dell™ computer, read and follow the safety instructions in your computer *Product Information Guide*.



**WAARSCHUWING:**  
Lees de veiligheidsinstructies in uw *Productinformatiegids* en volg deze op voordat u de Dell™-computer installeert en gebruikt.



**VAARA:**  
Ennen Dell™-tietokoneen asentamista ja käyttämistä on syytä tutustua *Tuotetietopöytä* turvallisuusohjeisiin.



**ADVARSEL!**  
Les og følg sikkerhetsinstruksjonene i *produktinformasjonsveiledningen* før du konfigurerer og bruker Dell™-datamaskinen din.

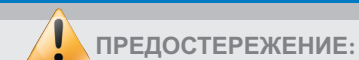

**ПРЕДОСТЕРЕЖЕНИЕ:**  
Перед установкой компьютера Dell™ и работой с ним прочтите и выполните инструкции по технике безопасности из *Информационного руководства по продуктам*.



**WARNING!**  
Innan du ställer in och börjar använda Dell™-datorn bör du läsa och följa säkerhetsinstruktionerna i *Produktinformatiönguide*.

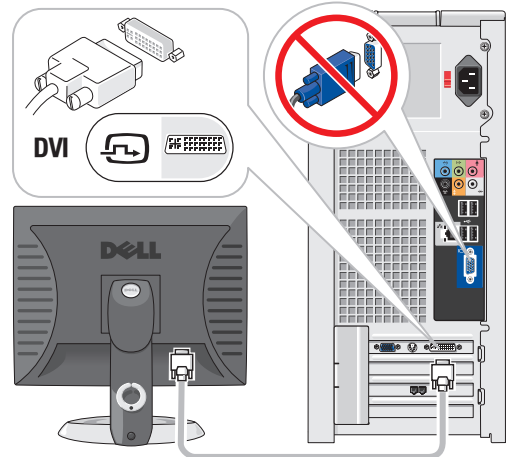

OR  
OF  
TAI  
ELLER  
ИЛИ  
ELLER

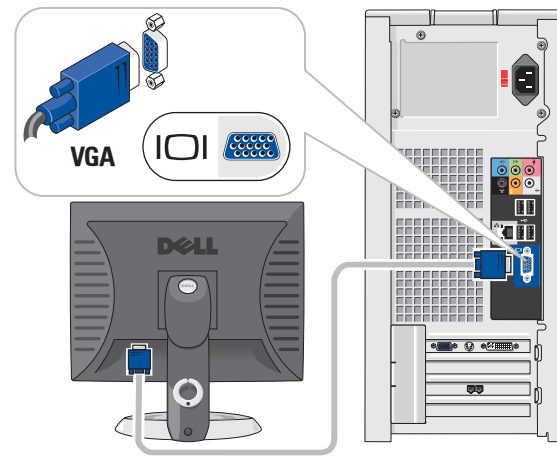

OR  
OF  
TAI  
ELLER  
ИЛИ  
ELLER

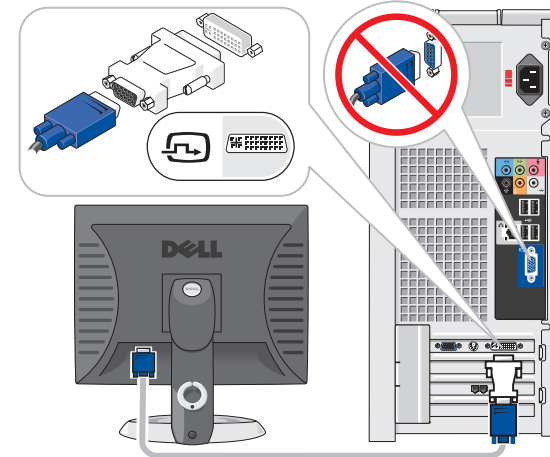

## 1 Connect the monitor using EITHER the white DVI cable OR the blue VGA cable (DO NOT connect both cables to the same computer)

Sluit de monitor aan met de witte DVI-kabel OF met de blauwe VGA-kabel (sluit **NIET** beide kabels aan op dezelfde computer)  
Liitä näyttö käyttämällä JOKO valkoista DVI-kaapelia TAI sinistä VGA-kaapelia (ÄLÄ liitä molempia kaapeleita samaan tietokoneeseen)  
Koble til skjermen med ENTEN den hvite DVI-kabelen ELLER den blå VGA-kabelen (IKKE koble begge kabler til samme datamaskin)  
Подключите монитор с помощью ЛИБО белого кабеля DVI, ЛИБО синего кабеля VGA (НЕ подключайте оба кабеля одновременно к одному компьютеру)  
Anslut bildskärmen med ANTINGEN den vita DVI-kabeln ELLER den blå VGA-kabeln (anslut INTE BÅDA kablarna till samma dator)

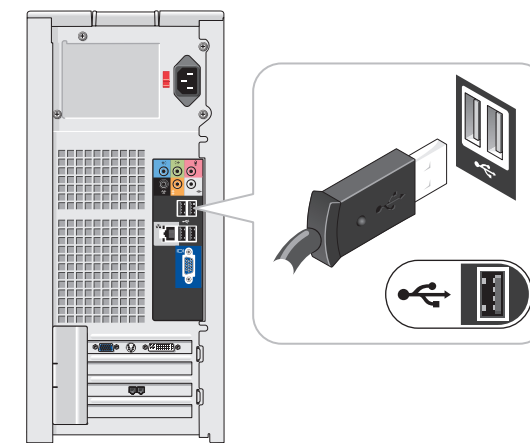

## 2 Connect keyboard and mouse

Sluit het toetsbord en de muis aan  
Liitä näppäimistö ja hiiri  
Koble til tastaturet og musen  
Подключите клавиатуру и мышь  
Anslut tangentbord och mus

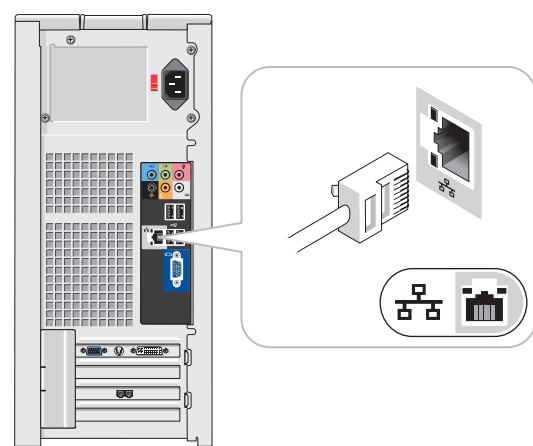

## 3 Connect network (cable not included)

Sluit het netwerk aan (kabel niet bijgeleverd)  
Liitä verkko (kaapeli ei sisälly toimitukseen)  
Koble til netverk (kabel er ikke inkludert)  
Подключите компьютер к сети (кабель не прилагается)  
Anslut nätverk (kabel medföljer inte)

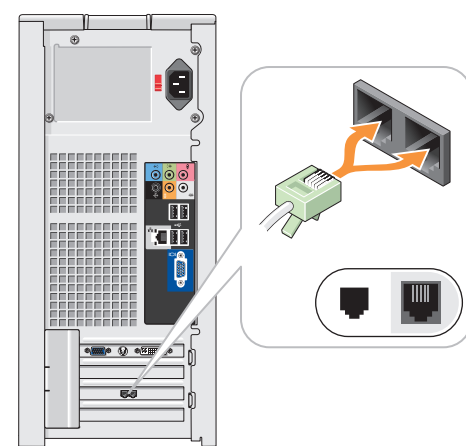

## 4 Connect modem (telephone cable not included)

Sluit de modem aan (telefoonkabel niet bijgeleverd)  
Liitä modeemi (puhelinkaapeli ei sisälly toimitukseen)  
Koble til modem (telefonledning er ikke inkludert)  
Подключите модем (телефонный кабель не прилагается)  
Anslut modem (telefonkabel medföljer inte)

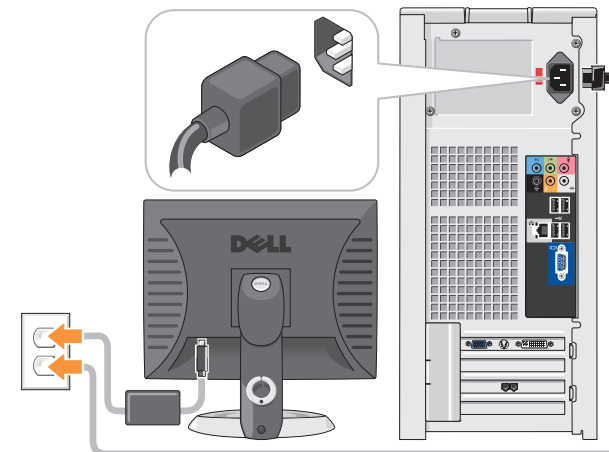

## 5 Connect power cables

Sluit de stroomkabels aan  
Liitä virtajohdot  
Koble til strømkablene  
Подключите кабели питания  
Anslut strömkablar

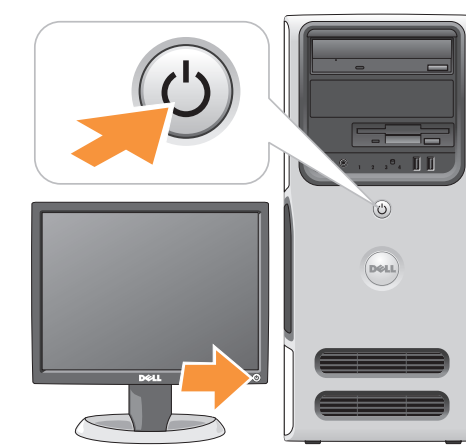

## 6 Press power buttons

Druk op de aan/uit-knop  
Paina virtapainiketta  
Trykk på strømknappen  
Нажмите кнопку питания  
Tryck på strömknappen

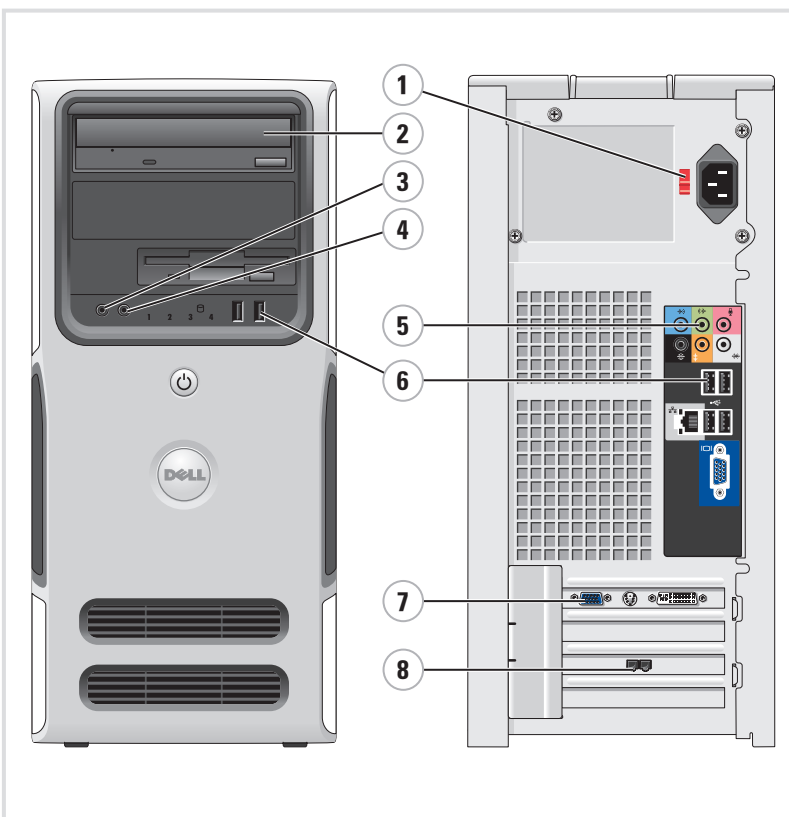

### System Features

1. manual voltage switch
2. CD or DVD drive
3. microphone connector
4. headphone connector
5. speaker connectors (6)
6. USB 2.0 connectors (6)
7. optional video card
8. optional modem card

### Systemeemkenmerken

1. handmatige stroomselectieschakelaar
2. cd- of dvd-station
3. microfoonaansluiting
4. hoofdtelefoonconnector
5. luidsprekerconnectoren (6)
6. USB 2.0-aansluitingen (6)
7. optionele videokaart
8. optionele modemkaart

### Järjestelmän ominaisuudet

1. manuaalinen jännitteenvaihtakytkin
2. CD- tai DVD-asema
3. mikrofoniliitin
4. kuulokeliitin
5. kaiutinliittimet (6)
6. USB 2.0 -liittimet (6)
7. valinnainen näyttökortti
8. valinnainen modeemikortti

### Systemfunksjoner

1. manuell spenningsvalgbyrter
2. CD- eller DVD-stasjon
3. mikrofonkontakt
4. hodetelefonkontakt
5. høytalerkontakter (6)
6. USB 2.0-kontakter (6)
7. skjermkort (tilleggsutstyr)
8. modemkort (tilleggsutstyr)

### Характеристики системы

1. Ручной переключатель напряжения
2. Дискковод компакт-дисков или дискковод DVD
3. Разъем микрофона
4. Разъем для наушников
5. Разъемы динамика (6)
6. Разъемы USB 2.0 (6)
7. Дополнительная видеоплата
8. Дополнительная плата модема

### Systemfunksjoner

1. manuell spenningskomplare
2. CD- eller DVD-enhet
3. mikrofonkontakt
4. hörlurskontakt
5. högtalarkontakter (6)
6. USB 2.0-kontakter (6)
7. valfritt bildskärmskort
8. valfritt modemkort



OPY352A00

# What's Next?

En vervolgens? | Seuraavaksi | Hva er neste steg? | Дальнейшая информация | Nästa steg

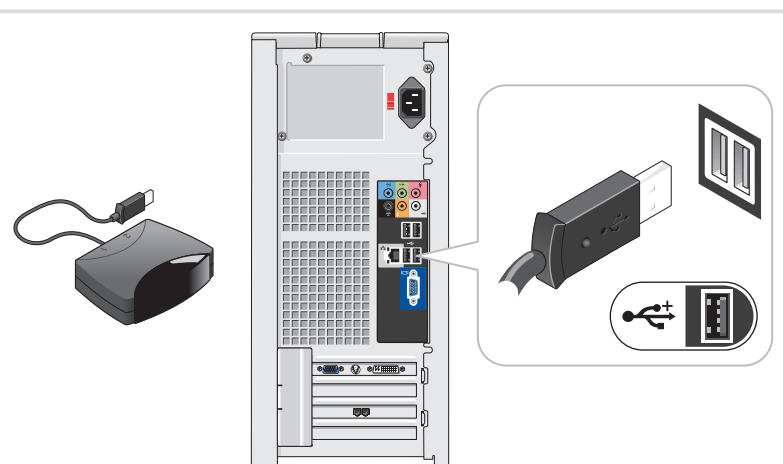

## 7 Connect the sensor for the optional remote control

Sluit de sensor aan voor de optionele afstandsbediening  
Liitä lisävarusteena saatavan kauko-ohjaimen tunnistin  
Koble til mottakeren for en eventuell fjernkontroll  
Подключение датчика для дополнительного пульта дистанционного управления  
Anslut sensorn för den valfria fjärrkontrollen

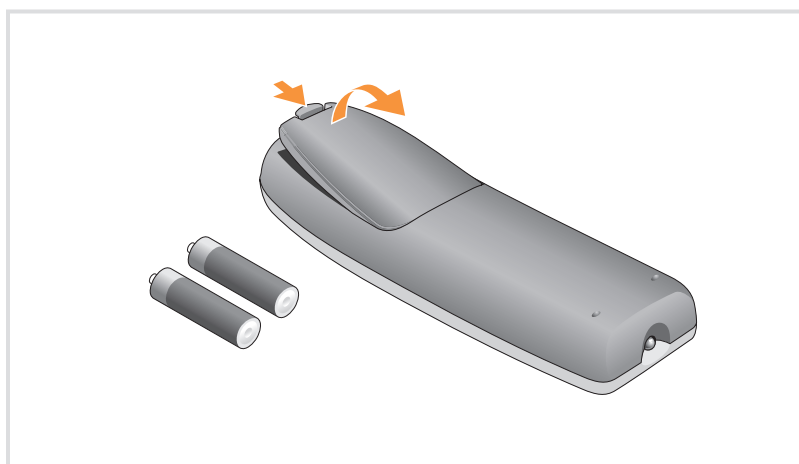

## 8 Install the batteries into the optional remote control

Plaats de batterijen in de optionele afstandsbediening  
Asenna paristot lisävarusteena saatavaan kauko-ohjaimen  
Sett inn batteriene i en eventuell fjernkontroll  
Установка аккумуляторов в дополнительный пульт дистанционного управления  
Sätt i batterierna i den valfria fjärrkontrollen



## 9 Launch the optional Media Center operating system

Start het optionele besturingssysteem van Media Center  
Käynnistä valinnainen Media Center -käyttöjärjestelmä  
Start eventuelt Media Center-operativsystemet  
Запуск дополнительной операционной системы Media Center  
Starta det valfria Media Center-operativsystemet

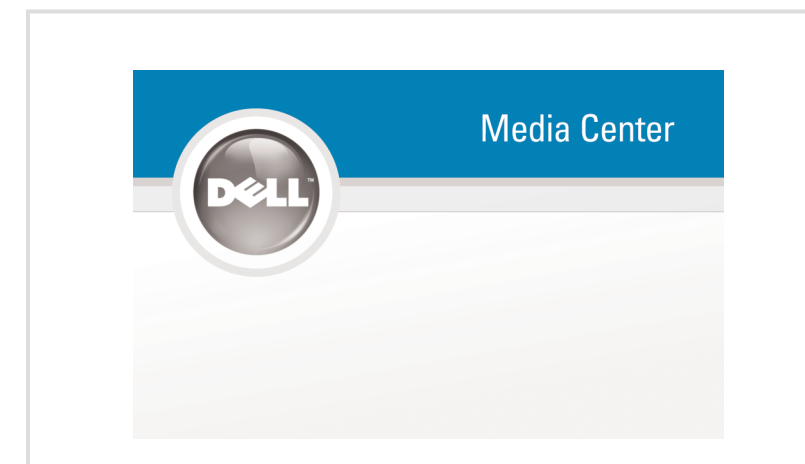

## 10 See Media Center setup for optional TV tuner card

Zie de instellingen van Media Center voor optionele tv-tunerkaart  
Katsko lisävarusteena saatavaan TV-viritinkortin asennustiedot  
Bruk Media Center til å konfigurere et eventuelt TV-mottakerkort  
Информацию о дополнительной приемной ТВ-плате можно найти в справке по установке ОС Media Center  
Se installationen av Media Center för det valfria TV-tunerkortet

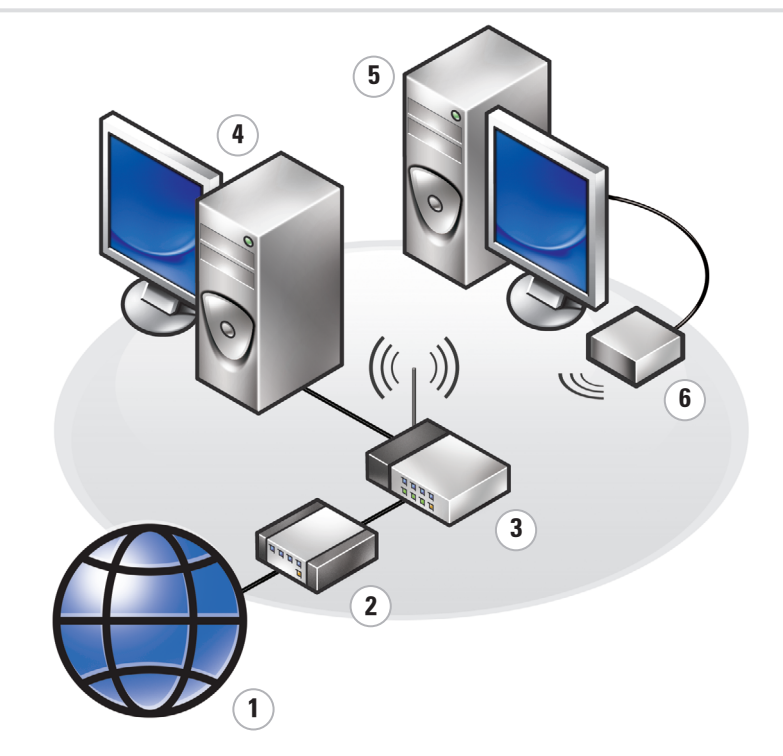

### Wireless Network (Optional)

1. Internet service
2. Cable or DSL modem
3. Wireless router
4. Desktop computer with built-in wired network adapter
5. Desktop computer with USB wireless adapter
6. USB wireless adapter

See your computer or router's documentation on how to set up and use your wireless network.

### Draadloos netwerk (optioneel)

1. Internetservice
2. Kabel- of DSL-modem
3. Draadloze router
4. Desktopcomputer met ingebouwde netwerkadapter
5. Desktopcomputer met draadloze USB-adapter
6. Draadloze USB-adapter

Raadpleeg de documentatie van uw computer of router voor meer informatie over het installeren en gebruiken van uw draadloze netwerk.

### Langaton verkko (lisävaruste)

1. Internet-palvelu
2. Kaapeli- tai DSL-moodeemi
3. Langaton reititin
4. Työasematietokone, jossa on sisäänrakennettu langallinen verkkokortti
5. Työasematietokone, jossa on langaton USB-sovitin
6. Langaton USB-sovitin

Lisätietoja langattoman verkon asentamisesta ja käyttämisestä on tietokoneen tai reitittimen oppaissa.

### Trådløst nettverk (valgfritt)

1. Internett-leverandør
2. Kabel- eller DSL-modem
3. Trådløs ruter
4. Datamaskin med innebygd trådløst nettverkskort
5. Datamaskin med USB-adapter for trådløst nettverk
6. USB-adapter for trådløst nettverk

Se dokumentasjonen til datamaskinen eller ruten hvis du vil ha flere opplysninger om hvordan du konfigurerer og bruker trådløst nettverk.

### Беспроводная сеть (дополнительно)

1. Услуги Интернета
2. Кабельный модем или модем DSL
3. Беспроводной маршрутизатор
4. Настольный компьютер со встроенным адаптером проводной сети
5. Настольный компьютер с USB-адаптером беспроводной сети
6. USB-адаптер беспроводной сети

Дополнительную информацию о настройке и использовании беспроводной сети можно найти в документации по компьютеру или маршрутизатору.

### Trådløst nätverk (valfritt)

1. Internet-tjänst
2. Kabel- eller DSL-modem
3. Trådlös router
4. Bordsdator med inbyggd sladdansluten nätverksadapter
5. Bordsdator med trådlös USB-adapter
6. Trådlös USB-adapter

Mer information om hur du ställer in och använder det trådlösa nätverket finns i dokumentationen till datorn eller routern.



### Finding Answers

See your *Owner's Manual* for more information about using your computer.

If you do not have a printed copy of the *Owner's Manual*, you can view it online by clicking the *Owner's Manual* icon on the desktop.

You can also view documentation for other devices by clicking the **Start** button and selecting **Help and Support**.

### Antwoorden vinden

Zie de *Gebruikershandleiding* voor meer informatie over het gebruik van uw computer.

Indien u geen gedrukt exemplaar van de *Gebruikershandleiding* hebt, kunt u deze online bekijken door op het pictogram *Gebruikershandleiding* op het bureaublad te klikken.

U kunt ook de documentatie van andere apparaten bekijken door op de knop **Start** te klikken en **Help en ondersteuning** te selecteren.

### Vastausten etsiminen

Lisätietoja tietokoneen käytöstä on *Käyttöoppaassa*.

Jos sinulla ei ole *Käyttöoppaasta* tulostettua versiota, voit tarkastella sitä verkossa napsauttamalla työpöydällä olevaa *Käyttöoppaan* kuvaketta.

Saat muiden laitteiden oppaat esiin napsauttamalla *Käynnistä*-painiketta ja valitsemalla kohdan **Ohje ja Tuki**.

### Finne svar

I *Brakerhåndboken* finner du flere opplysninger om hvordan du bruker datamaskinen.

Hvis du ikke har en trykt versjon av *Brakerhåndboken*, kan du lese den på skjermen ved å klikke på ikonet *Brakerhåndbok* på skrivebordet i Windows.

Du kan også lese dokumentasjon for andre enheter ved å klikke på **Start**-knappen og velge **Hjelp og støtte**.

### Поиск ответов

Дополнительную информацию об использовании компьютера можно найти в документе *Руководство по эксплуатации*.

При отсутствии печатной копии *Руководства по эксплуатации* с этим документом можно ознакомиться в интерактивном режиме, щелкнув на рабочем столе значок *Руководство по эксплуатации*.

Кроме того, щелкнув кнопку **Пуск** и выбрав пункт **Справка и поддержка**, можно просмотреть документацию для других устройств.

### Hitta svar

Mer information om hur du använder datorn finns i *Användarhandboken*.

Om du inte har någon tryckt kopia av *Användarhandboken* kan du läsa i den online genom att klicka på ikonen *Användarhandbok* på skrivbordet.

Du kan även visa dokumentationen för andra enheter genom att klicka på **Start**-knappen och välja **Hjälp och support**.

Information in this document is subject to change without notice.  
© 2006 Dell Inc. All rights reserved.

Reproduction in any manner whatsoever without the written permission of Dell Inc. is strictly forbidden.

Dell and the DELL logo are trademarks of Dell Inc. Dell disclaims any proprietary interest in the marks and names of others.

July 2006

De informatie in dit document kan zonder kennisgeving worden gewijzigd.  
© 2006 Dell Inc. Alle rechten voorbehouden.

Reproductie in welke vorm dan ook zonder voorafgaande schriftelijke toestemming van Dell Inc. is uitdrukkelijk verboden.

Dell en het DELL-logo zijn handelsmerken van Dell Inc. Dell stelt uitdrukkelijk geen eigendoms-belangen te hebben in handelsmerken en handelsnamen van anderen.

July 2006

Tämän asiakirjan tiedot voivat muuttua ilman erillistä ilmoitusta.  
© 2006 Dell Inc. Kaikki oikeudet pidätetään.

Tämän tekstin kaikenlainen kopioiminen ilman Dell Inc:n kirjallista lupaa on jyrkästi kielletty.

Dell ja DELL-logo ovat Dell Inc:n tavaramerkkejä. Dell kieltää omistusoikeutensa muihin kuin omin tavaramerkkeihinsä ja tuotemerkkeihinsä.

Heinäkuu 2006

Informasjonen i dette dokumentet kan endres uten varsel.  
© 2006 Dell Inc. Med enerett.

Det er strengt forbudt å kopiere innholdet uten skriftlig tillatelse fra Dell Inc.

Dell og DELL-logoen er varemerker for Dell Inc. Dell fraskriver seg eierinteresser i merker og navn som eies av andre.

July 2006

Информационное содержание данного документа может быть изменено без уведомления.  
© Корпорация Dell Inc., 2006 г. Все права защищены.

Воспроизведение любой части данного документа любым способом без письменного разрешения корпорации Dell Inc. строго воспрещается.

Dell, логотип DELL, являются торговыми марками корпорации Dell. Корпорация Dell не заявляет прав ни на какие знаки и названия, кроме собственных.

Июль 2006

Informationen i det här dokumentet kan ändras utan föregående meddelande.  
© 2006 Dell Inc. Med ensamrätt.

Återgivning i någon form utan skriftligt tillstånd från Dell Inc. är strängt förbjuden.

Dell och DELL-logotypen är varumärken som tillhör Dell Inc. Dell friskriver sig från allt ägarintresse i andra än företagets egna varumärken och märkesnamn.

July 2006



Printed in Ireland